

LEDVANCE

OSRAM 



LEDVANCE được cấp phép sử dụng thương hiệu sản phẩm OSRAM trong ngành chiếu sáng phổ thông.

CATALOGUE

06/2026

LEDVANCE.VN

HAI NGUYÊN TẮC CỐT LÕI ĐỊNH HÌNH THƯƠNG HIỆU LEDVANCE

Hướng tới sự xuất sắc

Chúng tôi cam kết chất lượng trong mọi hoạt động, từ nghiên cứu & phát triển (R&D) đến cách phục vụ khách hàng, giúp LEDVANCE khác biệt trên thị trường.

Cùng nhau chiến thắng

Chúng tôi làm việc với một đội ngũ vững mạnh, hợp tác chặt chẽ giữa các phòng ban cũng như với đối tác và khách hàng để đạt được thành công chung.

DẪN ĐẦU GIẢI PHÁP CHIẾU SÁNG BỀN VỮNG CHO NĂNG SUẤT, SỨC KHỎE & SỰ THOẢI MÁI

Chiếu sáng Hướng tới Con người (HCL) là một trong những đổi mới quan trọng của LEDVANCE, giúp cải thiện sức khỏe và hiệu suất làm việc. Việc dành phần lớn thời gian trong nhà có thể gây mất tập trung, mệt mỏi và giảm chất lượng sống. Tuy nhiên, các giải pháp HCL truyền thống thường phức tạp và tốn kém.

Giải pháp: Bộ điều khiển BIOLUX

Công tắc HCL thông minh tự động điều chỉnh ánh sáng theo chu kỳ tự nhiên của ban ngày.

Kết nối không dây, dễ sử dụng và tích hợp với hệ thống chiếu sáng hiện có.

Cung cấp 5 chế độ: RELAX, CREATE, NATURAL, FOCUS, BOOST, tối ưu sự thoải mái và hiệu suất làm việc.

Thành tựu

Giành Giải thưởng Đổi mới ở Đức 2020 hạng mục Giải pháp chiếu sáng B2B.

Công ty đầu tiên đạt chứng nhận VDE cho Bộ điều khiển BIOLUX.



OSRAM – HƠN 100 NĂM KIẾN TẠO ÁNH SÁNG

Với hơn 100 năm kinh nghiệm, **Osram – thương hiệu đến từ Đức**, đã không chỉ đơn giản là một công ty chiếu sáng, mà là nguồn cảm hứng cho sự đổi mới và phát triển. Được thành lập vào năm 1906 tại Munich, Osram luôn tiên phong trong việc tạo ra những giải pháp ánh sáng sáng tạo, từ những không gian sống đơn giản đến những ứng dụng đầy thách thức như ô tô và y tế. Trụ sở chính tại Munich tiếp tục là nơi nảy sinh những công nghệ chiếu sáng tiên tiến, thông minh và bền vững, mang đến không chỉ ánh sáng mà là một tương lai tươi sáng hơn, nơi mà mỗi tia sáng của Osram đều thấp lên nguồn cảm hứng cho thế giới.











NHỮNG CỘT MỐC QUAN TRỌNG CỦA CHÚNG TÔI

- **1906** Thương hiệu OSRAM được đăng ký, khởi đầu một di sản chiếu sáng.
- **1919** OSRAM chính thức thành lập tại Đức, đặt nền móng cho ngành công nghiệp chiếu sáng.
- **1993** Mở rộng quy mô toàn cầu với thương vụ mua lại SYLVANIA tại Mỹ.
- **2001** Hoàn tất việc sáp nhập bộ phận LED của Siemens, đẩy mạnh đổi mới công nghệ.
- **2016** Từ nền tảng vững chắc của OSRAM, một thương hiệu hơn 100 năm tuổi, LEDVANCE chính thức ra đời – mang theo sứ mệnh kiến tạo tương lai chiếu sáng với tư cách là một công ty độc lập.
- **2017** LEDVANCE gia nhập MLS Co., Ltd., một trong những tập đoàn công nghệ chiếu sáng hàng đầu thế giới. Sự kết hợp này mở ra kỷ nguyên mới về năng lực sản xuất, tốc độ đổi mới và tầm nhìn toàn cầu.
- **2018** Không ngừng mở rộng, LEDVANCE ra mắt dòng đèn chiếu sáng LED (luminaires) mang dấu ấn riêng, bên cạnh các dòng sản phẩm đèn LED đã khẳng định vị thế trên thị trường.
- **2020** Tăng tốc toàn cầu hoá, LEDVANCE tập trung vào các giải pháp chiếu sáng thông minh, bền vững, đáp ứng nhu cầu ngày càng cao của người tiêu dùng hiện đại.
- **2025** LEDVANCE đánh dấu cột mốc quan trọng tại Việt Nam với việc thành lập pháp nhân chính thức, khẳng định cam kết lâu dài và chiến lược phát triển bền vững tại thị trường đầy tiềm năng này.



ĐÈN LED DÂN DỤNG

TRANG 07 - 18

 A BULB	 BÓNG LED STICK BULB	 T BULB	 GU10	 LED FILAMENT	 BÓNG TỦY T8
 ĐÈN BÁN NGUYỆT	 ĐÈN BÁN NGUYỆT TRẦN VIỀN	 ĐÈN BATTEN WATERPROOF	 LED DÂY HV 2835 TRIP	 LED DÂY COB	









ĐÈN LED CHIẾU ĐIỂM

TRANG 19 - 21

 ĐÈN THANH RAY CHIẾU ĐIỂM	 ĐÈN CHIẾU ĐIỂM ĐỂ NGỒI
--	--



DOWNLIGHT

TRANG 22 - 30

 DOWNLIGHT CHÍNH GÓC	 DOWNLIGHT CHỐNG CHÓÁ	 DOWNLIGHT SIÊU MỎNG	 DOWNLIGHT ECO SIÊU MỎNG
 DOWNLIGHT DECO	 DOWNLIGHT ECO LITE	 DOWNLIGHT ỐP NỔI TRẦN VIỀN	 VAL PANEL

NHÀ XƯỞNG CHUYÊN NGHIỆP

TRANG 31 - 35

 ĐÈN PHA NĂNG LƯỢNG MẶT TRỜI	 FLOODLIGHT	 HIGHBAY
---	--	---

ĐÈN LED TRANG TRÍ

TRANG 36 - 39

 VALUE CELLING	 VALUE CEILING CYCLE	 CẢM BIẾN SENSOR	 ĐÈN BÀN
---	---	---	---

CÁC THUẬT NGỮ QUAN TRỌNG CẦN BIẾT VỀ CHIẾU SÁNG

Không đèn nào được chế tạo giống đèn nào. Tại LEDVANCE, các sản phẩm của chúng tôi được chế tạo đáp ứng ngay cả các tiêu chuẩn toàn cầu khắt khe nhất, nhờ đó giúp bạn và thế giới có được hệ thống chiếu sáng chất lượng cao và bất kỳ lúc nào, ở bất kỳ đâu. Để mang lại cho bạn trải nghiệm chiếu sáng tốt hơn, bảng thuật ngữ này sẽ giúp bạn hiểu cách chọn đèn tốt nhất đáp ứng nhu cầu chiếu sáng của bạn

QUANG THÔNG Ɔ

Đơn vị đo: LUMEN [lm]

Quang thông Ɔ là toàn bộ năng lượng bức xạ phát ra bởi một nguồn sáng được đánh giá bằng độ nhạy quang phổ của mắt và bức xạ quang trắc tương đương km

CƯỜNG ĐỘ ÁNH SÁNG I

Đơn vị đo: Candela [cd]

Nói chung, một nguồn sáng phát ra quang thông theo các hướng khác nhau và ở các cường độ khác nhau. Cường độ ánh sáng là quang thông phát ra theo một hướng cụ thể (góc khối Ω)

ĐỘ SÁNG E

Đơn vị đo: LUX [lx]

Độ sáng E là tỉ lệ giữa quang thông và diện tích được chiếu sáng. Độ sáng 1 lx xuất hiện khi quang thông 1 lm được phân bố trên một diện tích 1m².

GÓC CHIẾU

Góc chiếu là điểm tại đó cường độ nguồn sáng giảm xuống 50% mức tối đa (số đo tại trung tâm) được tính bằng độ theo góc 360°.

QUANG LƯỢNG L

Đơn vị đo: Candela trên mỗi mét vuông [cd/m²]

Quang lượng L của một nguồn sáng hay của một diện tích được chiếu sáng là số đo của độ sáng.

HIỆU SUẤT SÁNG H

Đơn vị đo: Lumen trên WATT [lm/W]

Hiệu suất sáng của bóng đèn, bằng tỷ số giữa quang thông và công suất tiêu thụ. Đèn có hiệu suất phát sáng cao là đèn cho quang thông lớn mà tiêu thụ năng lượng điện ít.

NHIỆT ĐỘ MÀU CCT

Đơn vị đo: Kelvin [K]

Nhiệt độ màu của một nguồn sáng được định nghĩa bằng cách so sánh với “bộ bức xạ vật đen” và được biểu diễn trên đồ thị thường gọi là “đường cong Planckian”. Nhiệt độ của “bộ bức xạ vật đen” này càng lớn, thành phần xanh dương trong quang phổ càng lớn và thành phần đỏ càng nhỏ.

MÀU ÁNH SÁNG



CHỈ SỐ HOÀN MÀU CRI

Phản ánh độ trung thực màu sắc của vật khi được nguồn sáng chiếu tới. Chỉ số hoàn màu thấp sẽ phản ánh sai lệch màu sắc của vật.

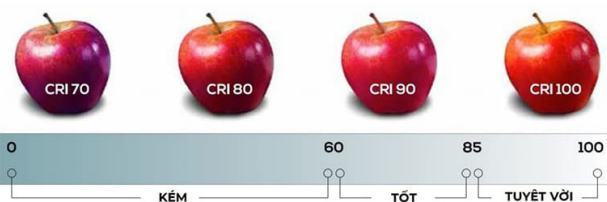

HỆ SỐ CHỐNG CHÓI UGR

Là chỉ số đánh giá mức độ chói lóa mắt tiện nghi. Chỉ số này được tính toán dựa trên các yếu tố như độ sáng của nguồn sáng, kích thước của nguồn sáng, góc nhìn của người quan sát và khoảng cách từ nguồn sáng đến mắt người.



KÍ HIỆU SỬ DỤNG

	3 Chế Độ Màu		Cấp Bảo Vệ		Trọng Lượng (g)
	Dim Ánh Sáng		Biểu Tượng Khẩn Cấp		Thời Gian Chiếu Sáng Khẩn Cấp (phút)
	Chỉ Số IP Chống Bụi Và Nước Ẩm Cao		Công Suất (W)		Màu Sản Phẩm
	Chỉ Số IK Chịu Va Đập Mạnh		Quang Thông (Lm)		Chiều Cao Lắp Đặt Tối Đa (m)
	Chỉ Số Hoàn Màu		Nhiệt Độ Màu (K)		Số Lượng
	Hệ Số Chống Chói		Góc Chiếu (°)		Đuôi Đèn
	Độ Lệch Chuẩn Màu		Hiệu Suất Phát Quang (lm/W)		Điện Áp (V)
	Dây Cáp & Phích Cắm		Lỗ Khoét (mm)		Chỉ Số Hoàn Màu (CRI)
	Cảm Biến Chuyển Động		Dim Ánh Sáng		Chỉ Số mA
	Pin Năng Lượng Mặt Trời		Đường Kính (mm)		Tuổi Thọ
	Pin Sạc Lithium		Chiều Dài (mm)		Quy cách đóng gói (cái/thùng)
	Tuổi Thọ Cao		Chiều Rộng (mm)		Quy cách đóng gói (cuộn/thùng)
	Bảo Hành		Chiều Cao (mm)		Nhãn Năng Lượng
			Hệ Số Công Suất		Chứng nhận QCVN



**ĐÈN LED
DÂN DỤNG**

A BULB

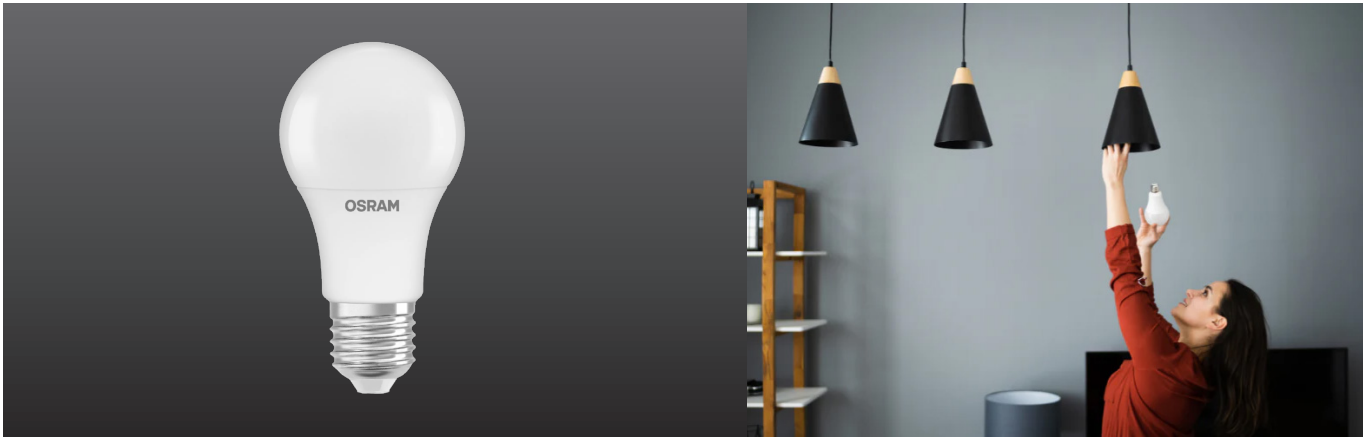

ĐẶC ĐIỂM

- Đuôi E27 thông dụng
- Nhiều công suất lựa chọn
- Chỉ số hoàn màu CRI ≥ 80
- Không ánh sáng xanh, không nhấp nháy
- Hiệu suất năng lượng cao

ƯU ĐIỂM

- Dễ dàng lắp đặt thay thế
- Phù hợp với nhu cầu sử dụng ánh sáng
- Khi ánh sáng chiếu vào giúp màu sắc của vật thể bắt mắt hơn
- Bảo vệ tối ưu đôi mắt bạn
- Tiết kiệm điện năng

THÔNG SỐ KỸ THUẬT VÀ GIÁ BÁN LẺ

LEDVANCE
2 year guarantee

Tên sản phẩm	W	Lm	K	E27	t _h	cái/thùng	Giá bán lẻ VND
LDEA45 3W 100LMW 830/840/865	3	300	3000/4000/6500	E27	17520	100	31.000
LDEA55 5W 100LMW 830/840/865	5	500	3000/4000/6500	E27	17520	100	37.000
LDEA60 7W 100LMW 830/840/865	7	700	3000/4000/6500	E27	17520	100	46.000
LDEA60 9W 100LMW 830/840/865	9	900	3000/4000/6500	E27	17520	100	53.000
LDEA70 12W 100LMW 830/840/865	12	1200	3000/4000/6500	E27	17520	100	70.000
LDEA80 14W 100LMW 830/840/865	14	1400	3000/4000/6500	E27	17520	100	86.000

Thông số kỹ thuật		Nguồn điện		Tính chất cơ học		Điều kiện lắp đặt	
CRI	≥ 80	Tần số (Hz)	50/60	Chất liệu hoàn thiện	PBT + PC	Nhiệt độ vận hành	-20~+40°C
Dimable	Không	Điện Áp (V)	220-240	Màu sản phẩm	Trắng	Nhiệt độ nơi lắp đặt	25-26°C
IP	20	AC/DC	AC			Nhiệt độ lưu kho	-20~+50°C
IK	/						
Kết nối Driver	Internal						

BẢN VẼ KÍCH THƯỚC

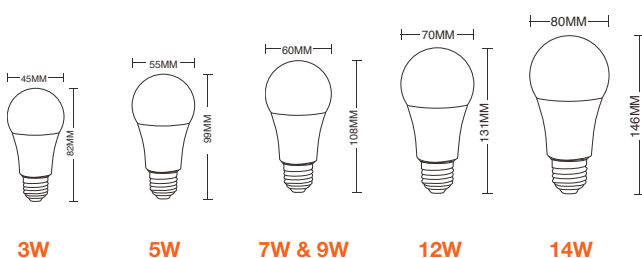

ỨNG DỤNG



BÓNG LED STICK BULB



ĐẶC ĐIỂM

- Hiệu suất ánh sáng cao
- Thiết kế tiện lợi
- Tuổi thọ cao
- Bảo vệ mắt
- Lắp đặt dễ dàng

ƯU ĐIỂM

- Tiết kiệm đến 50% năng lượng so với đèn truyền thống
- Thiết kế trang nhã, kích thước nhỏ gọn, tăng độ phủ sáng 40%
- Tuổi thọ cao 15,000 giờ
- Hiệu suất ánh sáng cao, không nhấp nháy giảm căng thẳng khi làm việc

THÔNG SỐ KỸ THUẬT VÀ GIÁ BÁN LẺ

LEDVANCE
2 year
guarantee

Tên sản phẩm	W	Lm	K	E	t[h]	cái/thùng	Giá bán lẻ VND
LVSTICK 7W827/840/865 220-240VE27	7	700/750/800	2700/4000/6500	E27	15000	10	59.000
LVSTICK 10W827/840/865 220-240VE27	10	1000/1050/1100	2700/4000/6500	E27	15000	10	73.000
LVSTICK 12W827/840/865 220-240VE27	12	1200/1300/1400	2700/4000/6500	E27	15000	10	88.000
LVSTICK 14W827/840/865 220-240VE27	14	1400/1500/1600	2700/4000/6500	E27	15000	10	110.000

Thông số kỹ thuật	
CRI	> 80
Dimable	Không
IP	20
IK	/
Kết nối Driver	Internal

Nguồn điện	
Tần số (Hz)	50/60
Điện Áp (V)	220-240
AC/DC	AC

Tính chất cơ học	
Chất liệu hoàn thiện	PA + PC
Màu sản phẩm	Trắng

Điều kiện lắp đặt	
Nhiệt độ vận hành	-20~+40°C
Nhiệt độ nơi lắp đặt	25-26°C
Nhiệt độ lưu kho	-20~+50°C

BẢN VẼ KÍCH THƯỚC

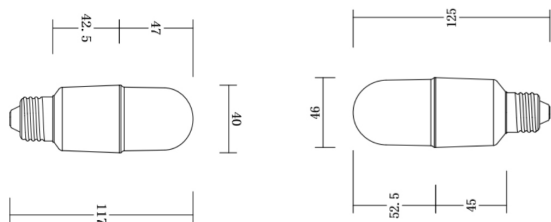

7W & 10W

12 & 14W

ỨNG DỤNG



Nhà ở

Phòng
hội nghị

Trung tâm
thương
mại

T BULB

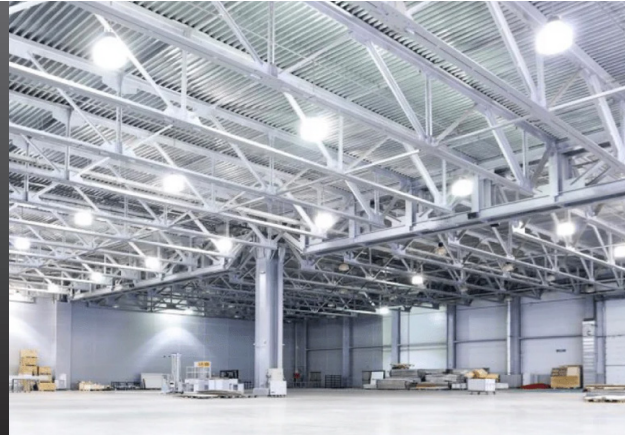

ĐẶC ĐIỂM

- Hiệu suất sáng cao
- Tuổi thọ cao
- Hiệu suất năng lượng cao
- Độ hoàn màu cao
- Bảo vệ mắt
- Đuôi E27

ƯU ĐIỂM

- Dễ dàng thay thế cho đèn huỳnh quang
- Tuổi thọ cao hơn 2,5 lần đèn huỳnh quang
- Tiết kiệm lên đến 50% năng lượng so với bóng đèn huỳnh quang
- Không ánh sáng xanh, không nhấp nháy, giúp bảo vệ mắt
- Thiết kế chất liệu nhôm và nhựa cao cấp giúp tản nhiệt tốt, tăng tuổi thọ sản phẩm

THÔNG SỐ KỸ THUẬT VÀ GIÁ BÁN LẺ

LEDVANCE
2 year guarantee

Tên sản phẩm	W	Lm	K	E	t _h	cái/thùng	Giá bán lẻ VND
LDE HW T80 20W100LMW 865	20	2000	6500	E27	17520	100	108.000
LDE HW T100 30W100LMW 865	30	3000	6500	E27	17520	50	154.000
LDE HW T120 40W100LMW 865	40	4000	6500	E27	17520	40	218.000
LDE HW T140 50W100LMW 865	50	5000	6500	E27	17520	30	297.000
LDE HW-fins T150 100W100LMW 865	100	10000	6500	E27	17520	30	756.000

Thông số kỹ thuật		Nguồn điện		Tính chất cơ học		Điều kiện lắp đặt	
CRI	> 80	Tần số (Hz)	50/60	Chất liệu hoàn thiện	PBT + PC	Nhiệt độ vận hành	-20~+40°C
Dimable	Không	Điện Áp (V)	220-240	Màu sản phẩm	Trắng	Nhiệt độ nơi lắp đặt	25-26°C
IP	20	AC/DC	AC			Nhiệt độ lưu kho	-20~+50°C
IK	/						
Kết nối Driver	Internal						

BẢN VẼ KÍCH THƯỚC

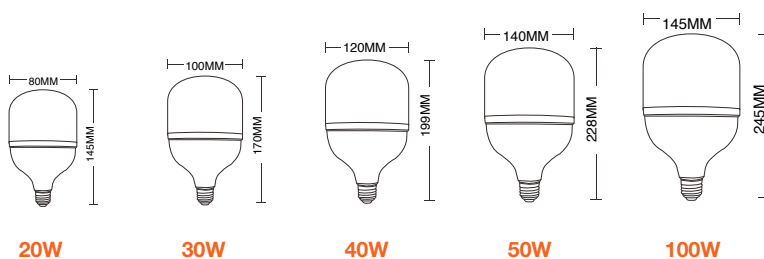

ỨNG DỤNG



GU10



ĐẶC ĐIỂM

- Hiệu suất cao
- Tuổi thọ cao
- Hiệu suất năng lượng cao

ƯU ĐIỂM

- Dễ dàng thay thế cho đèn Halogen 35W - 75W
- Tiết kiệm 85% năng lượng so với bóng đèn Halogen

THÔNG SỐ KỸ THUẬT VÀ GIÁ BÁN LẺ

LEDVANCE
2 year
guarantee

Tên sản phẩm	W	Lm	K	t[m]	cái/thùng	Giá bán lẻ VND
LDV GU10 4.5W 827 230V	4.5	440	2700	25000	10	84.000
LDV GU10 7W 827 230V	7	650	2700	25000	10	99.000
LDP GU10 DIM36 5.5W 927 230V	5.5	495	2700	25000	10	135.000
LDP GU10 DIM36 7.5W 940 230V	7.5	675	4000	25000	10	185.000

Thông số kỹ thuật	
CRI	> 80
Dimable	Có/Không
IP	20
IK	/
Kết nối Driver	Internal

Nguồn điện	
Tần số (Hz)	50/60
Điện Áp (V)	220-240
AC/DC	AC

Tính chất cơ học	
Chất liệu hoàn thiện	Glass
Màu sản phẩm	Trắng

Điều kiện lắp đặt	
Nhiệt độ vận hành	-20~+40°C
Nhiệt độ nơi lắp đặt	25-26°C
Nhiệt độ lưu kho	-20~+50°C

BẢN VẼ KÍCH THƯỚC

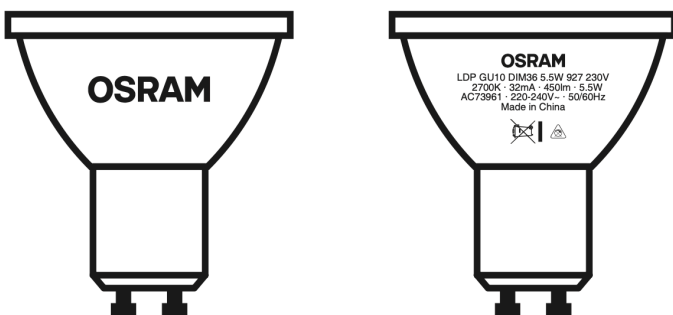

ỨNG DỤNG



Nhà ở



Khách sạn



Nhà hàng



Trung tâm thương mại

LED FILAMENT

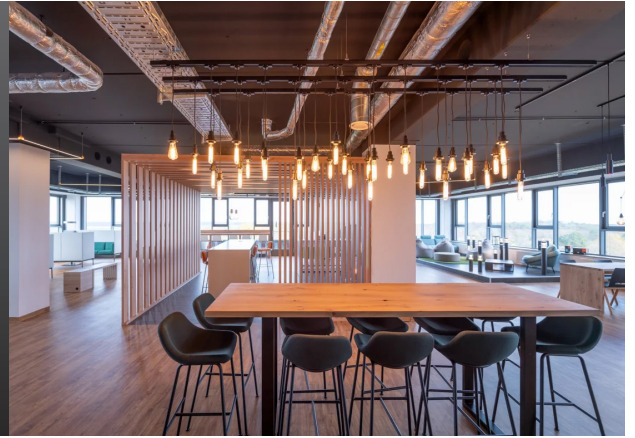

ĐẶC ĐIỂM

- Cho hiệu ứng chiếu sáng giống như bóng đèn sợi đốt
- Hiệu suất năng lượng cao

ƯU ĐIỂM

- Có thể thay thế cho bóng đèn sợi đốt
- Thấp sáng mọi nơi bạn cần
- Tiết kiệm 85% năng lượng so với bóng đèn sợi đốt, 40% năng lượng so với bóng đèn huỳnh quang

THÔNG SỐ KỸ THUẬT VÀ GIÁ BÁN LẺ

LEDVANCE
2 year guarantee

Tên sản phẩm	W	Lm	K	°	E	t[h]	cái/thùng	Giá bán lẻ VND
LDE C35 4W 400-827FILE14 G1	4	400	2700	320°	E14	15000	100	50.000
LDE F35 4W 400-827FILE14 G1	4	400	2700	320°	E14	15000	100	50.000
LDE G45 4W 400-827FILE27 G1	4	400	2700	320°	E27	15000	100	54.000
LDE A60 6W 860-827FILE27 G1	6	860	2700	320°	E27	15000	100	64.000
LDE ST64 4W 470-827FILE27 G1	4	470	2700	320°	E27	15000	100	78.000

Thông số kỹ thuật		Nguồn điện		Tính chất cơ học		Điều kiện lắp đặt	
CRI	> 80	Tần số (Hz)	50/60	Chất liệu hoàn thiện	Glass	Nhiệt độ vận hành	-20~+40°C
Dimable	Không	Điện Áp (V)	220-240	Màu sản phẩm	Trong suốt	Nhiệt độ nơi lắp đặt	25-26°C
IP	20	AC/DC	AC			Nhiệt độ lưu kho	-20~+50°C

BẢN VẼ KÍCH THƯỚC

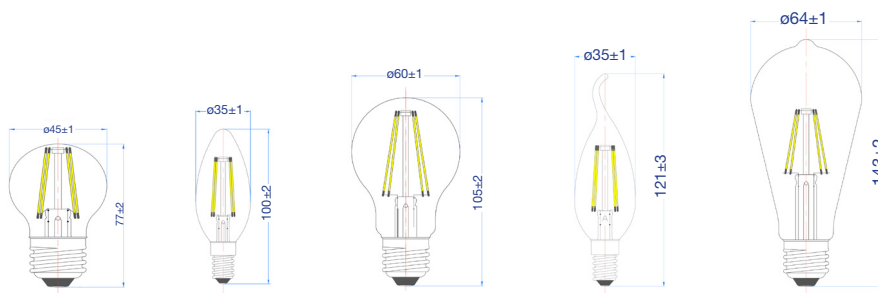

ỨNG DỤNG



BÓNG TUÝP T8



ĐẶC ĐIỂM

- Hiệu suất ánh sáng cao
- Bảo vệ mắt
- Tuổi thọ cao, nguồn điện ổn định
- Thiết kế Double End dễ sử dụng

ƯU ĐIỂM

- Chỉ số hoàn màu cao giúp vật phẩm có màu sắc đẹp
- Không nhấp mắt, không ánh sáng xanh giúp bảo vệ đôi mắt, không mệt mỏi khi làm việc.
- Độ sáng cao, tia ánh sáng chuẩn, rõ ràng.

THÔNG SỐ KỸ THUẬT VÀ GIÁ BÁN LẺ

LEDVANCE
3 year guarantee

Tên sản phẩm	W	Lm	K	t _{th}	PF	cái/thùng	Giá bán lẻ VND
ST8A-0.6M 10W 1100LM 830/865 G1	10	1000/1100	3000/6500	20000	0.5	25	71.000
ST8A-1.2M 22W 2600LM 830/865 G1	22	2300/2600	3000/6500	20000	0.5	25	108.000
ST8A-1.2M 28W 3200LM 830/865 G1	28	2900/3200	3000/6500	20000	0.5	25	118.000
Máng Đơn LDE T8 BATTEN DE1TUBE 0.6M 						50	51.000
Máng Đơn LDE T8 BATTEN DE1TUBE 1.2M 						50	57.000
Máng Đôi LDE T8 BATTEN DE2TUBE 1.2M 						50	57.000

Thông số kỹ thuật		Nguồn điện		Tính chất cơ học		Điều kiện lắp đặt	
CRI	> 80	Tần số (Hz)	50/60	Chất liệu hoàn thiện	Glass	Nhiệt độ vận hành	-20~+40°C
Độ lệch màu SDCM	< 6	Điện Áp (V)	220-240	Màu sản phẩm	Bạc + Trắng sữa	Nhiệt độ nơi lắp đặt	25-26°C
Dimable	Không	AC/DC	AC			Nhiệt độ lưu kho	-20~+50°C
IP	20						

BẢN VẼ KÍCH THƯỚC

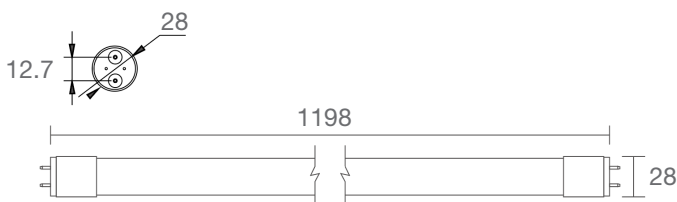

ỨNG DỤNG



ĐÈN BÁN NGUYỆT



ĐẶC ĐIỂM

- Hiệu suất ánh sáng cao
- Chỉ số CRI > 80
- Bảo vệ mắt
- Dễ lắp đặt

ƯU ĐIỂM

- Công suất cao, Quang thông lên đến 4000Lm
- Chỉ số hoàn màu cao giúp vật phẩm có màu sắc chuẩn đẹp
- Không ánh sáng xanh, không nhấp nháy, giúp bảo vệ đôi mắt
- Thiết kế vỏ đèn chống bụi, côn trùng và môi trường ẩm IP40
- Tùy chỉnh các lắp đặt linh hoạt

THÔNG SỐ KỸ THUẬT VÀ GIÁ BÁN LẺ

LEDVANCE
3 year
guarantee

Tên sản phẩm	W	Lm	K	t[h]	cái/thùng	Giá bán lẻ VND
LDV BT 20W 830/865 G1	20	2000	3000/6500	25000	20	231.000
LDV BT 40W 830/840/865 G1	40	4000	3000/4000/6500	25000	20	308.000

Thông số kỹ thuật	
CRI	> 80
Dimable	Không
IP	40
IK	/

Nguồn điện	
Tần số (Hz)	50/60
Điện Áp (V)	220-240
AC/DC	AC

Tính chất cơ học	
Chất liệu hoàn thiện	PC
Màu sản phẩm	Bạc + Trắng sữa

Điều kiện lắp đặt	
Nhiệt độ vận hành	-20~+40°C
Nhiệt độ nơi lắp đặt	25-26°C
Nhiệt độ lưu kho	-20~+50°C

BẢN VẼ KÍCH THƯỚC

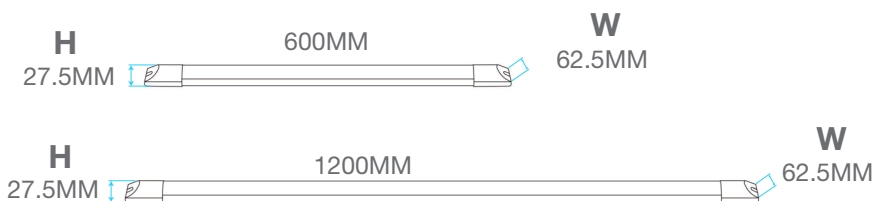

ỨNG DỤNG



ĐÈN BÁN NGUYỆT TRẦN VIÊN

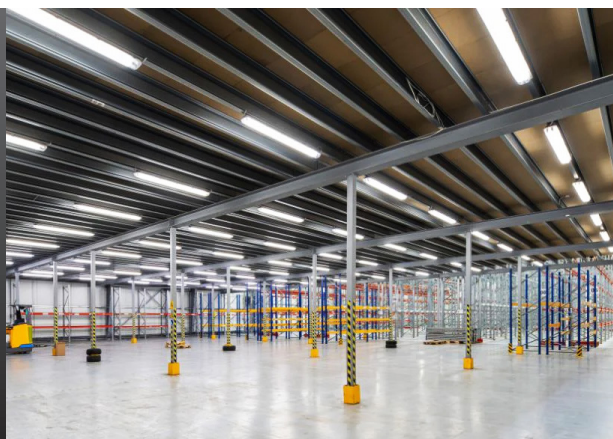
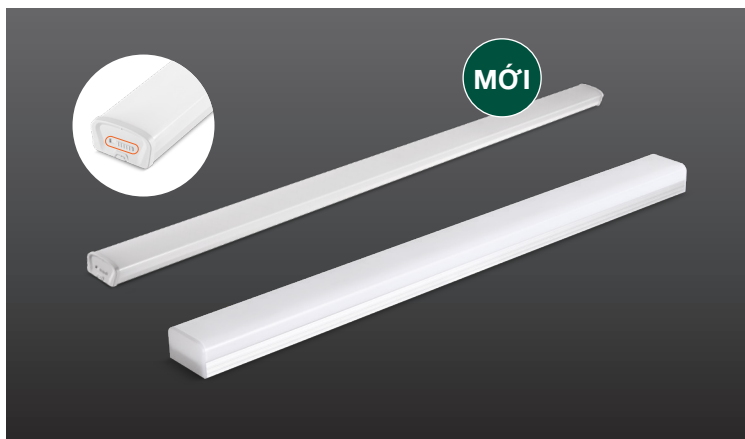

ĐẶC ĐIỂM

- Thiết kế bắt mắt
- Hiệu suất ánh sáng cao
- Dễ lắp đặt, công suất cao
- Điều chỉnh màu theo ý thích

ƯU ĐIỂM

- Ánh sáng tỏa trần viên
- Quang thông lên đến 8000Lm
- Phù hợp không gian rộng
- Nút gạt đổi màu

THÔNG SỐ KỸ THUẬT VÀ GIÁ BÁN LẺ

LEDVANCE
3 year guarantee

Tên sản phẩm	W	Lm	K	t [h]	cái/thùng	Giá bán lẻ VND	
LDV BT 60W 830/840/865 SQ	60	6000	3000/4000/6500	25000	20	451.000	
LDV BT 80W 830/840/865 SQ	80	8000	3000/4000/6500	25000	20	556.000	
LD VAL BT 1.2M 60W DIP-CCT	Nút gạt	60	6000	3000/4000/6500	25000	30	489.000

Thông số kỹ thuật		Nguồn điện		Tính chất cơ học		Điều kiện lắp đặt	
CRI	>80	Tần số (Hz)	50/60	Chất liệu hoàn thiện	AL + PC	Nhiệt độ vận hành	-20~+40°C
Dimable	Không	Điện Áp (V)	220-240	Màu sản phẩm	Trắng	Nhiệt độ nơi lắp đặt	25-26°C
IP Đơn màu	40	AC/DC	AC			Nhiệt độ lưu kho	-20~+50°C
IP Nút gạt	20						

BẢN VẼ KÍCH THƯỚC

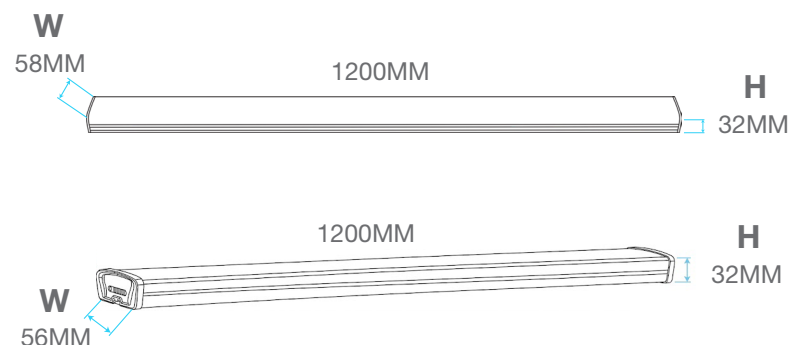

ỨNG DỤNG

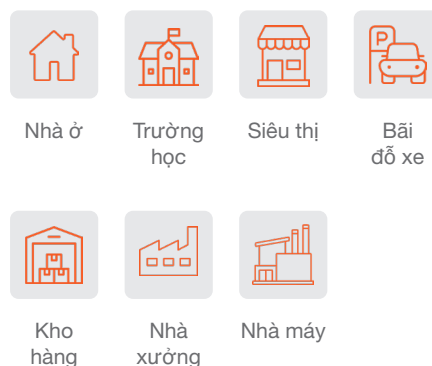

ĐÈN BATTEN WATERPROOF



ĐẶC ĐIỂM

- Điều chỉnh màu theo ý thích
- Có thể lắp đặt ngoài trời

ƯU ĐIỂM

- Nút gạt đổi màu
- Chống nước IP65

THÔNG SỐ KỸ THUẬT VÀ GIÁ BÁN LẺ

LEDVANCE
3 year guarantee

Tên sản phẩm	W	Lm	K	t[h]	cái/thùng	Giá bán lẻ VND	
LDV BT 36W CCT G1	Nút gạt	36	3600	3000/4000/6500	25000	30	416.000

Thông số kỹ thuật		Nguồn điện		Tính chất cơ học		Điều kiện lắp đặt	
CRI	> 80	Tần số (Hz)	50/60	Chất liệu hoàn thiện	PC	Nhiệt độ vận hành	-20~+40°C
Dimable	Không	Điện Áp (V)	150-256	Màu sản phẩm	Trắng	Nhiệt độ nơi lắp đặt	25-26°C
IP	65	AC/DC	AC			Nhiệt độ lưu kho	-20~+50°C
IK	/						

BẢN VẼ KÍCH THƯỚC

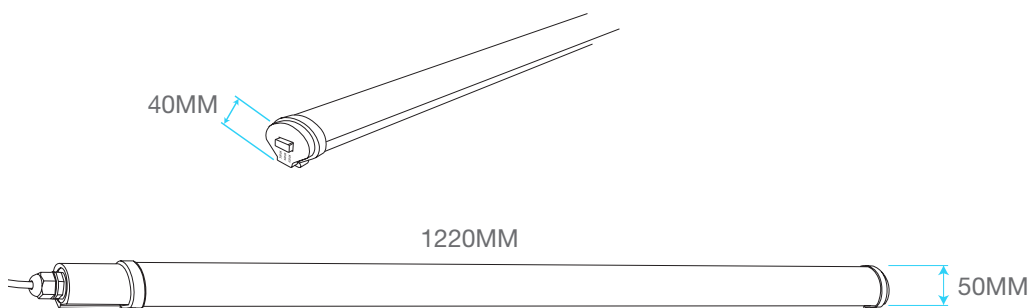

ỨNG DỤNG



Bãi
đỗ xe

Nhà
xưởng

Nhà
kho

LED DÂY HV 2835 STRIP

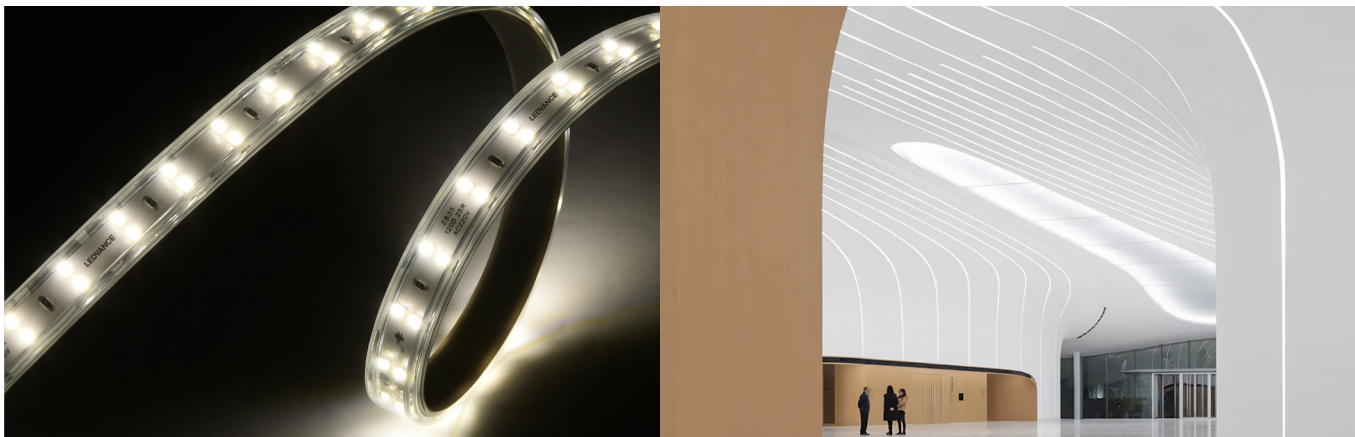

ĐẶC ĐIỂM

- Quang thông cao, chỉ số hoàn màu cao CRI ≥ 80
- Sản xuất theo dây chuyền khép kín tản nhiệt tốt và chất lượng ổn định
- Chất lượng PVC trong suốt, không bột khí, không mùi và thân thiện môi trường
- Tuổi thọ lâu dài
- Độ trong suốt cao, chịu nhiệt cao

ƯU ĐIỂM

- Ánh sáng đồng nhất, phản ánh hình ảnh vật thể chân thật
- Lắp đặt dễ dàng
- Không nháy mắt, bảo vệ mắt
- Thiết kế nhựa trong suốt và độ dẻo cao để điều chỉnh

THÔNG SỐ KỸ THUẬT VÀ GIÁ BÁN LẺ

LEDVANCE
2 year guarantee

Tên sản phẩm	Đặc điểm	W	Lm	K	t[h]	cuộn/thùng	Giá bán lẻ VND
LDHV 120D2835 9W 8MM 830/840/865	Led dây 1 đường	9	700	3000/4000/6500	15000	50m/cuộn	2.894.000
LDHV 120D 12W 2L11MM 830/840/865	Led dây 2 đường	12	1200	3000/4000/6500	15000	50m/cuộn	4.188.000
LDHV 180D 12W 3L11MM 830/840/865	Led dây 3 đường	12	1200	3000/4000/6500	15000	50m/cuộn	4.536.000
LDHV 120D2835 8W 9MM CCTSW	Led dây 2 đường	4.5/8/4.5	300/600/300	3 màu	15000	50m/cuộn	3.300.000
HV POWER CORD AND CAP 400W 8MM	Bộ nguồn Led dây 1 đường					100 cái/thùng	73.000
HV POWER CORD AND CAP 400W 11MM	Bộ nguồn Led dây 2 đường					100 cái/thùng	73.000
HV STRIP H-TYPE CONNECTOR 8MM	Phụ kiện nối dây					250 cái/túi	2.500.000
HV STRIP H-TYPE CONNECTOR 11MM	Phụ kiện nối dây					250 cái/túi	2.500.000

Thông số kỹ thuật

CRI	≥ 80
Dimable	Không
IP	65
IP Driver	20
Kết nối Driver	External

Tính chất cơ học

Chất liệu hoàn thiện	FPCB+PVC
Màu sản phẩm	Trắng trong

Nguồn điện

Tần số (Hz)	50/60
Điện Áp (V)	220
AC/DC	DC

Điều kiện lắp đặt

Nhiệt độ vận hành	-20~+40°C
Nhiệt độ nơi lắp đặt	25-26°C
Nhiệt độ lưu kho	-20~+50°C

BẢN VẼ KÍCH THƯỚC

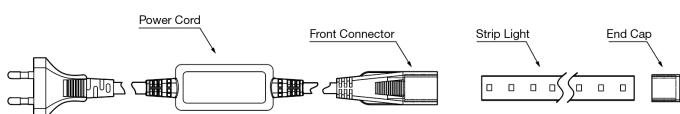

ỨNG DỤNG



LED DÂY COB



ĐẶC ĐIỂM

- Quang thông cao, chỉ số hoàn màu cao CRI > 90
- Sản xuất theo dây chuyền khép kín tản nhiệt tốt tạo nên chất lượng bền bỉ
- Hiệu suất cao, độ trong suốt cao
- Không ánh sáng xanh, không nhấp nháy
- Độ trong suốt cao, chịu nhiệt cao

ƯU ĐIỂM

- Khi ánh sáng chiếu vào giúp màu sắc của vật thể bắt mắt hơn
- Lắp đặt dễ dàng
- Tiết kiệm điện năng
- Bảo vệ tối ưu đôi mắt bạn

THÔNG SỐ KỸ THUẬT VÀ GIÁ BÁN LẺ

LEDVANCE
2 year guarantee

Tên sản phẩm	Driver	W	Lm	K	t _h	Giá bán lẻ/túi (VND)
LDV COB 324D 930/940/965 10WX5 24V		10	700/790/750	3000/4000/6500	15000	5m/túi (150 túi/thùng) 459.000
LDPFM COB 512D 930/940/965 14WX5 24V		14	1300/1370/1340	3000/4000/6500	15000	5m/túi (150 túi/thùng) 633.000
LVED VALUE 60W/85-250/24V	60W				50000	120 290.000
LVED VALUE 100W/85-250/24V	100W				50000	120 429.000
LVED VALUE 200W/175-250/24V	200W				50000	120 506.000

Thông số kỹ thuật		Tính chất cơ học		Nguồn điện		Điều kiện lắp đặt	
CRI	> 90	Chất liệu hoàn thiện	FPCB + Silicon	Tần số (Hz)	50/60	Nhiệt độ vận hành	-20~+40°C
Dimable	Không	Màu sản phẩm	Trắng trong	Điện Áp (V)	24	Nhiệt độ nơi lắp đặt	25-26°C
IP	20			AC/DC	DC	Nhiệt độ lưu kho	-20~+50°C
IK	/						
Kết nối Driver	External						

BẢN VẼ KÍCH THƯỚC

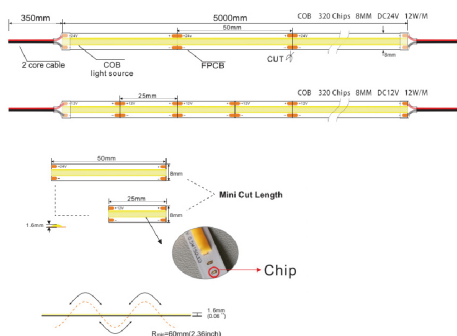

ỨNG DỤNG





ĐÈN LED CHIẾU ĐIỂM

ĐÈN THANH RAY CHIẾU ĐIỂM



ĐẶC ĐIỂM



- Chip LED chất lượng cao
- Chóa đèn bằng nhôm giúp tỏa nhiệt tốt hơn
- Dễ dàng xoay ngang 330°

ƯU ĐIỂM

- Tia sáng đồng nhất và góc chiếu sắc nét
- Chip LED hiệu suất cao tạo ra ánh sáng dễ chịu
- Làm nổi bật sản phẩm trưng bày một cách linh động từ nhiều phía

THÔNG SỐ KỸ THUẬT VÀ GIÁ BÁN LẺ

LEDVANCE
2 year guarantee

Tên sản phẩm	W	Lm	K	°	t _h	cái/thùng	Giá bán lẻ VND
LDVSP TX026TR (WH/BK) 7W 930/940/965G1	7	560	3000/4000/6500	24	30000	36	261.000
LDVSP TX026TR (WH/BK) 12W 930/940/965G1	12	960	3000/4000/6500	24	30000	36	368.000
LDVSP TX026TR (WH/BK) 20W 930/940/965G1	20	1800	3000/4000/6500	24	30000	36	458.000
LDVSP TX026TR (WH/BK) 30W 930/940/965G1	30	2700	3000/4000/6500	24	30000	36	588.000
LDVSP TR 7W (WH/BK) RA90 CCTSW	7	630	3 màu	24	30000	36	308.000
LDVSP TR 12W (WH/BK) RA90 CCTSW	12	1080	3 màu	24	30000	36	446.000
2-LINE TRACH RAIL (WH/BK)	Thanh ray 1M					30	42.000
2-LINE H-TYPE (WH/BK)						200	36.000
2-LINE L-TYPE (WH/BK)						200	22.000

Thông số kỹ thuật		Nguồn điện		Tính chất cơ học		Điều kiện lắp đặt	
CRI	> 90	Tần số (Hz)	50/60	Chất liệu chóa	Aluminum + PC	Nhiệt độ vận hành	-20~+40°C
Dimable	Không	Điện Áp (V)	220-240	Chất liệu hoàn thiện	Nhôm đúc	Nhiệt độ nơi lắp đặt	25-26°C
IP	20	AC/DC	AC	Màu sản phẩm	Trắng/Đen	Nhiệt độ lưu kho	-20~+65°C
Kết nối Driver	Internal						

BẢN VẼ KÍCH THƯỚC

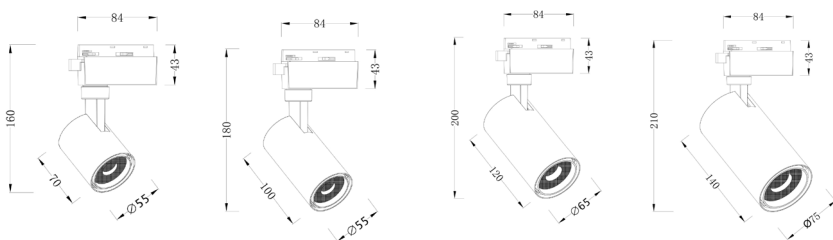

ỨNG DỤNG



ĐÈN CHIẾU ĐIỂM ĐỂ NGỒI



ĐẶC ĐIỂM

- Ánh sáng đồng đều
- Không nhấp nháy

ƯU ĐIỂM

- Lắp đặt dễ dàng
- Lắp đặt linh hoạt

THÔNG SỐ KỸ THUẬT VÀ GIÁ BÁN LẺ

LEDVANCE
2 year guarantee

Tên sản phẩm	W	Lm	K		t[h]		Giá bán lẻ VND
LDVSP TX026SF (WH/BK) 7W 930/940/965G1	7	560	3000/4000/6500	24	30000	36	261.000
LDVSP TX026SF (WH/BK) 12W 930/940/965G1	12	960	3000/4000/6500	24	30000	36	368.000
LDVSP SF 7W (WH/BK) RA90 CCTSW	7	630	3 màu	24	30000	36	308.000
LDVSP SF 12W (WH/BK) RA90 CCTSW	12	1080	3 màu	24	30000	36	446.000

Thông số kỹ thuật		Nguồn điện		Tính chất cơ học		Điều kiện lắp đặt	
CRI	> 90	Tần số (Hz)	50/60	Chất liệu chóa	AL + PC	Nhiệt độ vận hành	-20~+40°C
Dimable	Không	Điện Áp (V)	220-240	Chất liệu hoàn thiện	Nhôm đúc	Nhiệt độ nơi lắp đặt	25-26°C
IP	20	AC/DC	AC	Màu sản phẩm	Trắng/Đen	Nhiệt độ lưu kho	-20~+65°C
Kết nối Driver	Internal						

BẢN VẼ KÍCH THƯỚC

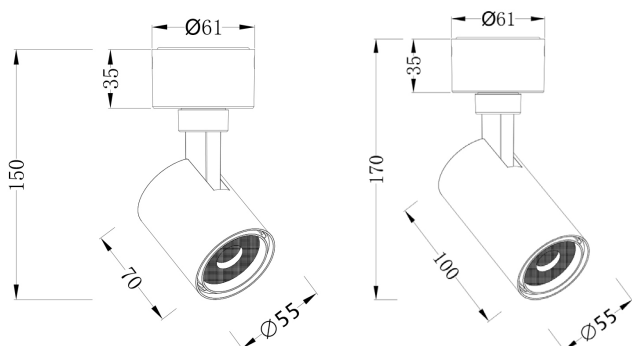

ỨNG DỤNG





DOWNLIGHT

DOWNLIGHT CHỈNH GÓC

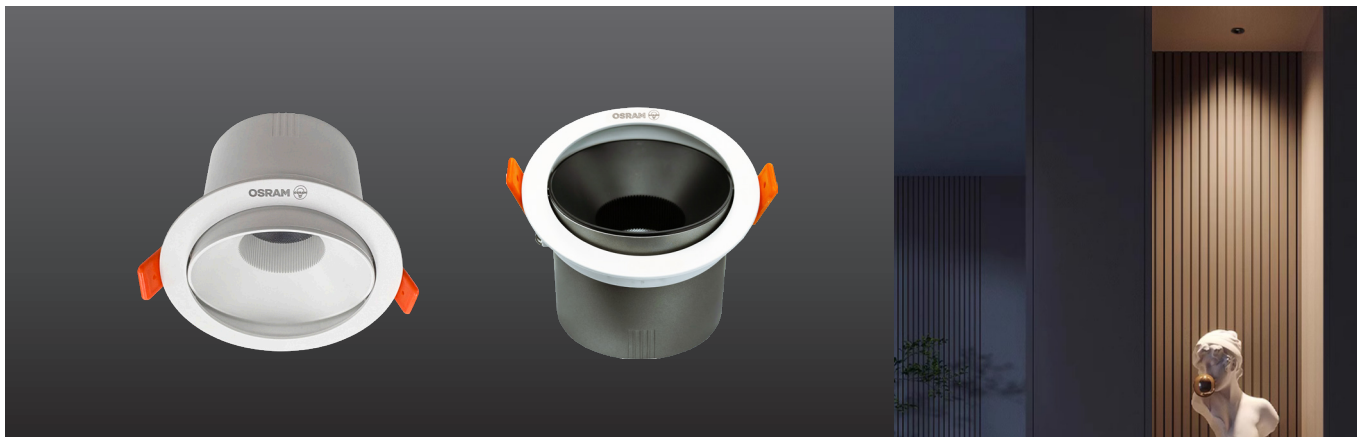

ĐẶC ĐIỂM

- Thiết kế kiểu dáng hiện đại, tinh tế
- Chỉ số hoàn màu CRI ≥ 90
- Chất liệu cao cấp, tản nhiệt tốt
- Thiết kế nguồn sáng sâu kết hợp chóa phản quang màu đen, giảm chói hiệu quả (UGR<16)
- Không nhấp nháy, không ánh sáng xanh

ƯU ĐIỂM

- Màu sắc trung thực, bắt mắt, tôn vinh vật phẩm được chiếu sáng
- Có thể điều chỉnh hướng góc chiếu
- Lắp đặt dễ dàng
- Tiết kiệm điện năng
- Bảo vệ tối ưu đôi mắt bạn

THÔNG SỐ KỸ THUẬT VÀ GIÁ BÁN LẺ

LEDVANCE
2 year guarantee

Tên sản phẩm	CUT OUT [mm]	W	Lm	K		t[h]		Giá bán lẻ VND
SP Lite R85 7W 930/940/965	Ø75	7	490	3000/4000/6500	36	25000	80	158.000
SP Lite R85 9W 930/940/965	Ø75	9	630	3000/4000/6500	36	25000	80	201.000
SP Lite R100 12W 930/940/965	Ø90	12	780/840/840	3000/4000/6500	36	25000	50	253.000
SP Lite R85 7W 930/940/965 36D WT	Ø75	7	490	3000/4000/6500	36	25000	80	158.000
SP Lite R85 9W 930/940/965 36D WT	Ø75	9	630	3000/4000/6500	36	25000	80	201.000
SP Lite R100 12W 930/940/965 36D WT	Ø90	12	780/840/840	3000/4000/6500	36	25000	50	253.000

Thông số kỹ thuật		Nguồn điện		Tính chất cơ học		Điều kiện lắp đặt	
CRI	≥ 90	Tần số (Hz)	50/60	Chất liệu sản phẩm	PA + PP	Nhiệt độ vận hành	-20~+45°C
SDCM	<5	Điện Áp (V)	220-240	Chất liệu vỏ	PC	Nhiệt độ nơi lắp đặt	25-26°C
Ra	90	AC/DC	AC	Màu sản phẩm	Đen/ Trắng	Nhiệt độ lưu kho	-20~+70°C
IP	20			Màu vỏ ngoài	Xám/ Trắng		
UGR	<16						
Kết nối Driver	Internal						

BẢN VẼ KÍCH THƯỚC

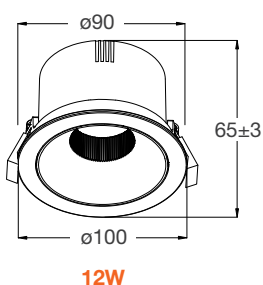
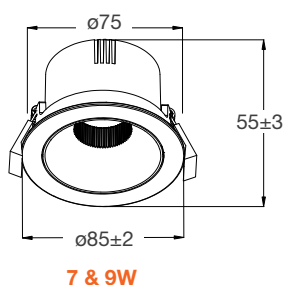

ỨNG DỤNG

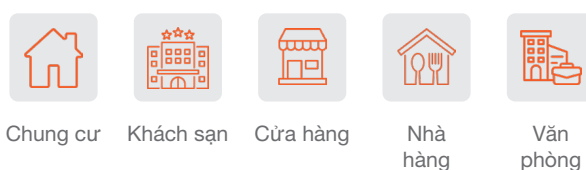

DOWNLIGHT CHỐNG CHOÁ



ĐẶC ĐIỂM

- Thiết kế kiểu dáng hiện đại, tinh tế
- Chỉ số hoàn màu CRI > 90
- Chất liệu cao cấp, tản nhiệt tốt
- Hiệu suất cao
- Không ánh sáng xanh, không nhấp nháy

ƯU ĐIỂM

- Mẫu đèn thiết kế chuyên dụng tạo điểm nhấn cho không gian sử dụng
- Màu sắc trung thực, bắt mắt, tôn vinh vật phẩm được chiếu sáng
- Lắp đặt dễ dàng
- Tiết kiệm điện năng
- Bảo vệ tối ưu đôi mắt bạn

THÔNG SỐ KỸ THUẬT VÀ GIÁ BÁN LẺ

LEDVANCE
3 year guarantee

Tên sản phẩm	HxD [mm]	CUT OUT [mm]	W	Lm	K	t[h]	cái/thùng	Giá bán lẻ VND
LDV DL R90 BK9W U23 940	58 x 90	ø75	9	720	4000	30000	48	490.000
LDV DL R105 BK12W U23 940	68 x 105	ø95	12	960	4000	30000	36	556.000

Thông số kỹ thuật		Nguồn điện		Tính chất cơ học		Điều kiện lắp đặt	
CRI	> 90	Tần số (Hz)	50/60	Chất liệu hoàn thiện	Nhôm đúc	Nhiệt độ vận hành	-20~+40°C
Dimable	Không	Điện Áp (V)	220-240	Màu sản phẩm	Plating Gold Black	Nhiệt độ nơi lắp đặt	25-26°C
IP	20	AC/DC	AC			Nhiệt độ lưu kho	-20~+65°C
IK	/						
Kết nối Driver	External						

BẢN VẼ KÍCH THƯỚC

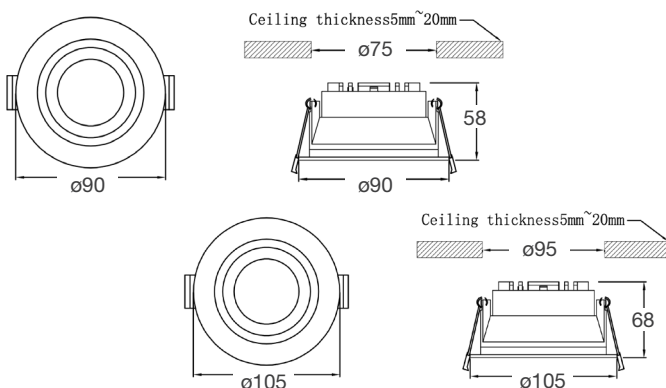

ỨNG DỤNG



Khách sạn



Nhà hàng



Văn phòng



Trung tâm thương mại

DOWNLIGHT SIÊU MỎNG



ĐẶC ĐIỂM

- Thiết kế siêu mỏng, lõi nhôm bền bỉ
- Kích cỡ đa dạng
- Chỉ số hoàn màu CRI ≥ 90
- Không ánh sáng xanh, không nhấp nháy
- Hiệu suất năng lượng cao

ƯU ĐIỂM

- Nguồn rời, phù hợp lắp trần thạch cao có khoảng cách giữa trần bê tông và trần thạch cao thấp
- Phù hợp các nhu cầu chiếu sáng khác nhau
- Khi ánh sáng chiếu vào giúp màu sắc của vật thể bắt mắt hơn
- Bảo vệ tối ưu đôi mắt bạn
- Tiết kiệm điện năng

THÔNG SỐ KỸ THUẬT VÀ GIÁ BÁN LẺ

LEDVANCE
2 year guarantee

Tên sản phẩm	CUT OUT [mm]	W	Lm	K	t[h]	cái/thùng	Giá bán lẻ VND
LDV SLIMDL R145 9W 830/840/865WV	Ø125	9	850/900/900	3000/4000/6500	17500	60	192.000
LDV SLIMDL R170 12W 830/840/865WV	Ø145	12	1150/1200/1200	3000/4000/6500	17500	60	232.000
LDV SLIMDL R215 18W 830/840/865WV	Ø175	18	1750/1800/1800	3000/4000/6500	17500	40	308.000
LDV SLIMDL R145 9W CCT WV	Ø125	9	810	3 màu	17500	60	Liên hệ
LDV SLIMDL R170 12W CCT WV	Ø145	12	1080	3 màu	17500	60	Liên hệ
LDV SLIMDL R215 18W CCT WV	Ø175	18	1620	3 màu	17500	40	Liên hệ

Thông số kỹ thuật		Nguồn điện		Tính chất cơ học		Điều kiện lắp đặt	
CRI	≥ 90	Tần số (Hz)	50/60	Chất liệu hoàn thiện	PA + PP	Nhiệt độ vận hành	-20~+40°C
IP	IP40 front/ IP20	Điện Áp (V)	220-240	Màu sản phẩm	Trắng	Nhiệt độ nơi lắp đặt	25-26°C
IK	/	AC/DC	AC			Nhiệt độ lưu kho	-20~+65°C
Kết nối Driver	External						

BẢN VẼ KÍCH THƯỚC

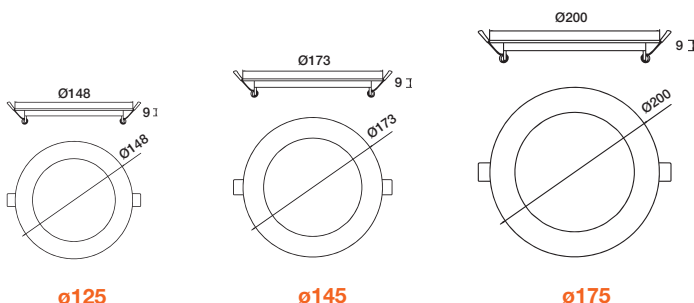

ỨNG DỤNG

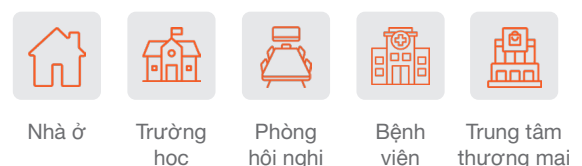

DOWNLIGHT ECO SIÊU MỎNG

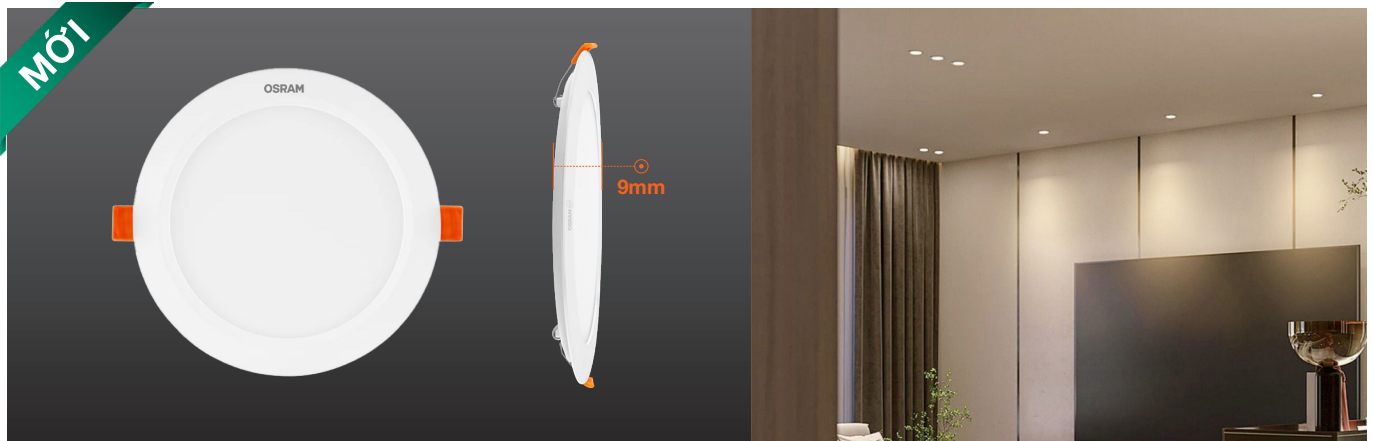

ĐẶC ĐIỂM

- Thiết kế siêu mỏng, thân đèn làm từ nhựa PC, nhẹ và bền
- Kích cỡ đa dạng
- Không ánh sáng xanh, không nháy mắt
- Tấm dẫn sáng nano cho ánh sáng đều, dịu, không chói, an toàn khi nhìn trực tiếp.

ƯU ĐIỂM

- Nguồn rời, phù hợp lắp trần thạch cao có khoảng cách giữa trần bê tông và trần thạch cao thấp
- Phù hợp các nhu cầu chiếu sáng khác nhau
- Khi ánh sáng chiếu vào giúp màu sắc của vật thể bắt mắt hơn
- Bảo vệ tối ưu đôi mắt bạn
- Tiết kiệm điện năng

THÔNG SỐ KỸ THUẬT VÀ GIÁ BÁN LẺ

LEDVANCE
2 year guarantee

Tên sản phẩm	CUT OUT [mm]	W	Lm	K	t[h]	cái/thùng	Giá bán lẻ VND
V DL SLIM R146 9W 830/840/865 S2	Ø125	9	810/900/900	3000/4000/6500	25000	60	183.000
V DL SLIM R168 12W 830/840/865 S2	Ø150	12	1080/1200/1200	3000/4000/6500	25000	40	216.000
V DL SLIM R192 18W 830/840/865 S2	Ø175	18	1620/1800/1800	3000/4000/6500	25000	30	259.000
V DL SLIM R146 9W TRI S2	Ø125	9	810	3 màu	25000	60	231.000
V DL SLIM R168 12W TRI S2	Ø150	12	1080	3 màu	25000	40	268.000
V DL SLIM R192 18W TRI S2	Ø175	18	1800	3 màu	25000	30	356.000

Thông số kỹ thuật		Nguồn điện		Tính chất cơ học		Điều kiện lắp đặt	
CRI	>80	Tần số (Hz)	50/60	Chất liệu hoàn thiện	PC	Nhiệt độ vận hành	-20~+45°C
Độ lệch màu SDCM	<5	Điện Áp (V)	220-240	Màu sản phẩm	Trắng	Nhiệt độ nơi lắp đặt	25-26°C
IP	20	AC/DC	AC			Nhiệt độ lưu kho	-20~+50°C
Kết nối Driver	External						

BẢN VẼ KÍCH THƯỚC

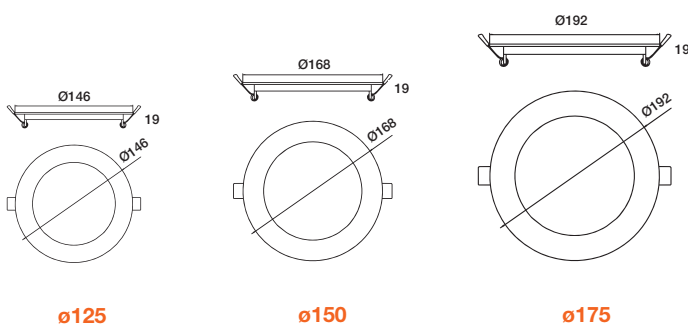

ỨNG DỤNG

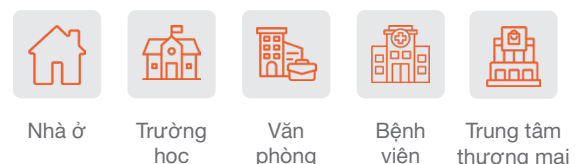

DOWNLIGHT DECO

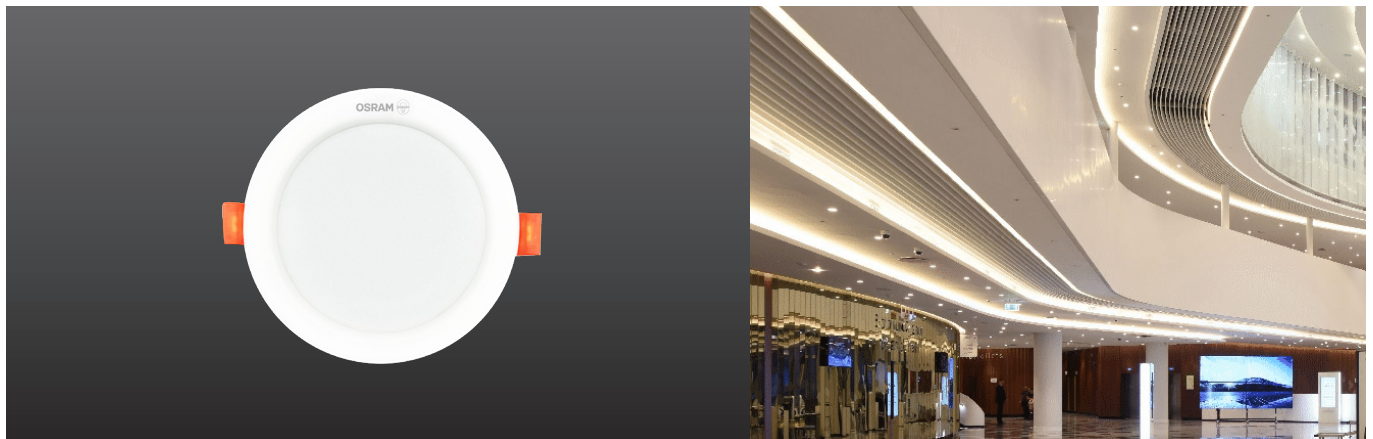

ĐẶC ĐIỂM

- Hiệu suất sáng cao
- Tuổi thọ cao
- Thiết kế tinh tế

ƯU ĐIỂM

- Tiết kiệm 50% năng lượng so với đèn truyền thống
- Có tuổi thọ cao lên tới 25000h
- Vỏ hợp kim nguyên khối

THÔNG SỐ KỸ THUẬT VÀ GIÁ BÁN LẺ

LEDVANCE
2 year guarantee

Tên sản phẩm	CUT OUT [mm]	W	Lm	K	t[h]	cái/thùng	Giá bán lẻ VND
LDECO MDL R110 9W 830/840/865	Ø90	9	675/765/765	3000/4000/6500	25000	100	127.000
LDECO MDL R140 12W 830/840/865	Ø120	12	960/ 1080/ 1080	3000/4000/6500	25000	60	159.000
LDECO MDL R110 9W CCT SW	Ø90	9	720	3 màu	25000	100	188.000
LDECO MDL R140 12W CCT SW	Ø120	12	1020	3 màu	25000	60	224.000

Thông số kỹ thuật		Nguồn điện		Tính chất cơ học		Điều kiện lắp đặt	
CRI	> 80	Tần số (Hz)	50/60	Chất liệu hoàn thiện	Kim loại	Nhiệt độ vận hành	-20~+40°C
Dimable	Không	Điện Áp (V)	220-240	Màu sản phẩm	Trắng	Nhiệt độ nơi lắp đặt	25-26°C
IP	IP20	AC/DC	AC			Nhiệt độ lưu kho	-20~+65°C
IK	/						
Kết nối Driver	Internal						

BẢN VẼ KÍCH THƯỚC

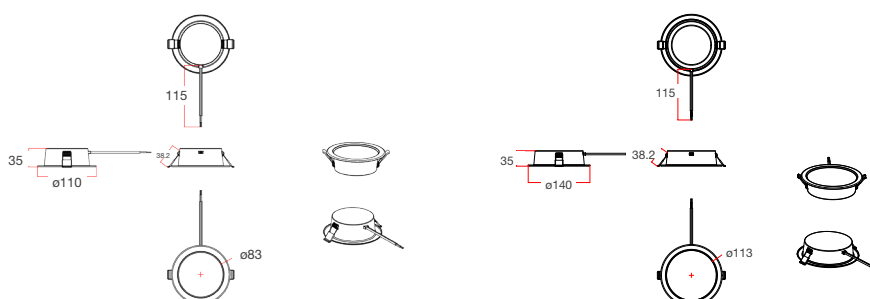

ỨNG DỤNG

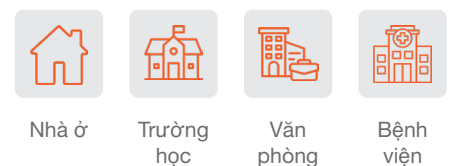

DOWNLIGHT ECO LITE

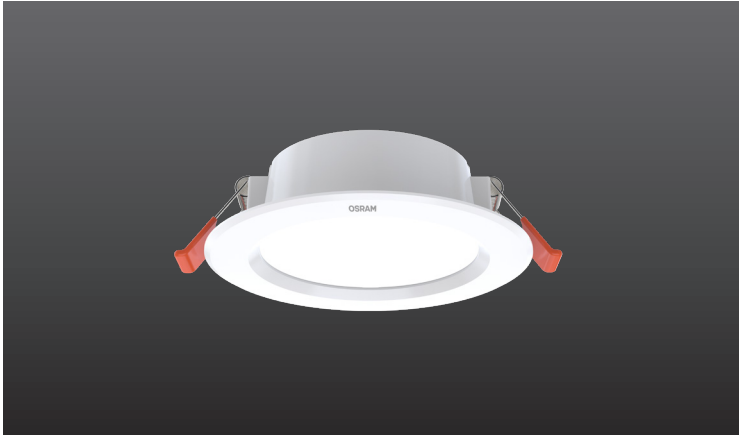

ĐẶC ĐIỂM

- Hiệu suất sáng cao
- Tuổi thọ cao
- Thiết kế tinh tế
- Không ánh sáng xanh, không nhấp nháy
- Chỉ số hoàn màu CRI > 80

ƯU ĐIỂM

- Phù hợp các nhu cầu chiếu sáng khác nhau
- Tiết kiệm điện năng
- Bảo vệ tối ưu đôi mắt bạn

THÔNG SỐ KỸ THUẬT VÀ GIÁ BÁN LẺ

LEDVANCE
2 year guarantee

Tên sản phẩm	CUT OUT [mm]	W	Lm	K	t[h]	cái/thùng	Giá bán lẻ VND
LDECO DL LITE R110 9W 830/840/865	Ø90	9	675/765/765	3000/4000/6500	25000	100	114.000
LDECO DL LITE R140 12W 830/840/865	Ø120	12	960/1080/1080	3000/4000/6500	25000	60	139.000

Thông số kỹ thuật	
CRI	>80
Độ lệch màu SDCM	<5
IP	20
Kết nối Driver	Internal

Nguồn điện	
Tần số (Hz)	50/60
Điện Áp (V)	220-240
AC/DC	AC

Tính chất cơ học	
Chất liệu hoàn thiện	PP + PS
Màu sản phẩm	Trắng

Điều kiện lắp đặt	
Nhiệt độ vận hành	-20~+40°C
Nhiệt độ nơi lắp đặt	25-26°C
Nhiệt độ lưu kho	-20~+65°C

BẢN VẼ KÍCH THƯỚC

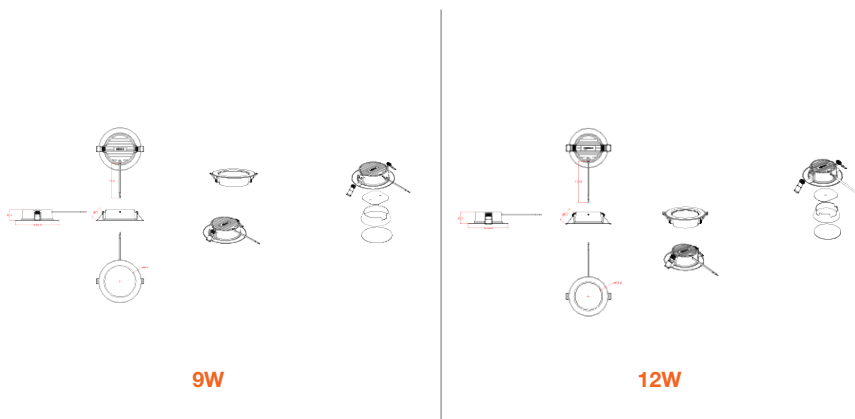

ỨNG DỤNG



DOWNLIGHT ỐP NỔI TRẦN VIÊN



ĐẶC ĐIỂM

- Hiệu suất ánh sáng cao
- Thiết kế trang nhã
- Tuổi thọ cao
- Dễ lắp đặt, công suất cao

ƯU ĐIỂM

- Ánh sáng tỏa tràn viền
- Hiệu suất ánh sáng cao, không nháy mắt, giảm căng thẳng khi làm việc
- Tuổi thọ cao lên đến 30000h

THÔNG SỐ KỸ THUẬT VÀ GIÁ BÁN LẺ

LEDVANCE
2 year guarantee

Tên sản phẩm	W	Lm	K	t[m]	cái/thùng	Giá bán lẻ VND
LDVAL DL-FMLS R90 8W 830/840/865	8	640	3000/4000/6500	30000	60	229.000
LDVAL DL-FMLS R120 12W 830/840/865	12	1080	3000/4000/6500	30000	48	310.000
LDVAL DL-FMLS R155 18W 830/840/865	18	1620	3000/4000/6500	30000	36	381.000
LDVAL DL-FMLS R190 24W 830/840/865	24	2160	3000/4000/6500	30000	30	491.000
LDVAL DL-FMLS SQ90 8W 830/840/865	8	640	3000/4000/6500	30000	60	229.000
LDVAL DL-FMLS SQ120 12W 830/840/865	12	1080	3000/4000/6500	30000	48	310.000
LDVAL DL-FMLS SQ155 18W 830/840/865	18	1620	3000/4000/6500	30000	36	381.000
LDVAL DL-FMLS SQ190 24W 830/840/865	24	2160	3000/4000/6500	30000	30	491.000

Thông số kỹ thuật		Nguồn điện		Tính chất cơ học		Điều kiện lắp đặt	
CRI	> 80	Tần số (Hz)	50/60	Chất liệu hoàn thiện	PC	Nhiệt độ vận hành	-20~+40°C
SDCM	< 5	Điện Áp (V)	220-240	Màu sản phẩm	Trắng	Nhiệt độ nơi lắp đặt	25-26°C
Dimable	Không	AC/DC	AC			Nhiệt độ lưu kho	-20~+65°C
IP	20						
Kết nối Driver	Internal						

BẢN VẼ KÍCH THƯỚC

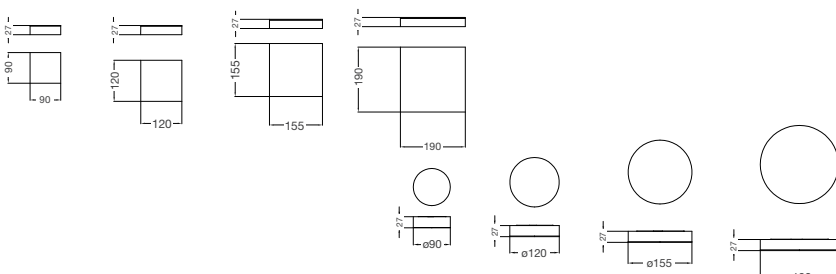

ỨNG DỤNG



VAL PANEL



ĐẶC ĐIỂM

- Thiết kế hiện đại
- Kích thước đa dạng dễ lắp đặt
- Không chớp nháy
- Hiệu suất ánh sáng cao

ƯU ĐIỂM

- Ánh sáng hài hòa, không nhấp nháy, êm dịu, giảm căng thẳng khi làm việc
- Hiệu suất ánh sáng cao lên tới 120Lm/W

THÔNG SỐ KỸ THUẬT VÀ GIÁ BÁN LẺ

LEDVANCE
3 year guarantee

Tên sản phẩm	LxWxH [mm]		W	Lm	K	t[h]	cái/thùng	Giá bán lẻ VND
LD VAL PL 0606 40W 830/840/865	595x595x32	Lắp âm	40	4800	3000/4000/6500	30000	8	769.000
LD VAL PL SM0606 40W 830/840/865	600x600x40	Lắp nổi	40	4800	3000/4000/6500	30000	8	968.000
LD VAL PL 0312 40W 830/840/865	295x1195x32	Lắp âm	40	4800	3000/4000/6500	30000	8	880.000
LD VAL PL SM0312 40W 830/840/865	300x1200x40	Lắp nổi	40	4800	3000/4000/6500	30000	8	1.268.000
PL RECESSED MOUNT CLIPS VAL							4 cái/ túi	78.000

Thông số kỹ thuật		Tính chất cơ học		Nguồn điện		Điều kiện lắp đặt	
CRI	>80	Chất liệu hoàn thiện	Sắt + PS	Tần số (Hz)	50/60	Nhiệt độ vận hành	-20~+40°C
Dimable	Không	Màu sản phẩm	Trắng	Điện Áp (V)	100-270	Nhiệt độ nơi lắp đặt	25-26°C
IP	IP20			AC/DC	AC	Nhiệt độ lưu kho	-20~+50°C
IK	IK02						
Kết nối Driver	External						

CÁCH LẮP ĐẶT

Hai cách lắp

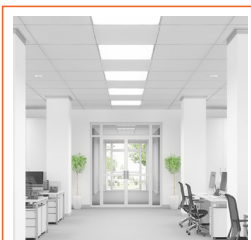

LẮP ÂM

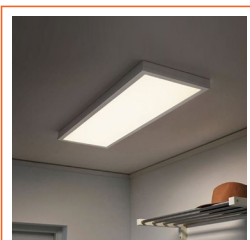

LẮP NỔI

ỨNG DỤNG



Văn phòng



Trường học



Thư viện



Bệnh viện



Trung tâm thương mại



Hội nghị



NHÀ XỬ LÝ CHUYÊN NGHIỆP

ĐÈN PHA NĂNG LƯỢNG MẶT TRỜI



ƯU ĐIỂM

- Thân đèn bằng nhôm đúc
- Hiệu suất cao, tiết kiệm điện
- Phân bố ánh sáng chuyên nghiệp giúp độ đồng đều ánh sáng cao.

ĐẶC ĐIỂM

- Tấm pin năng lượng mặt trời Mono hiệu suất cao, tối ưu khả năng hấp thụ và chuyển đổi năng lượng
- Mặt kính polycarbonate chống tia UV
- Trang bị remote điều khiển từ xa, dễ dàng tùy chỉnh và sử dụng
- Tiêu chuẩn IP66 chống nước tốt.

Tự động bật/tắt khi trời sáng/ tối

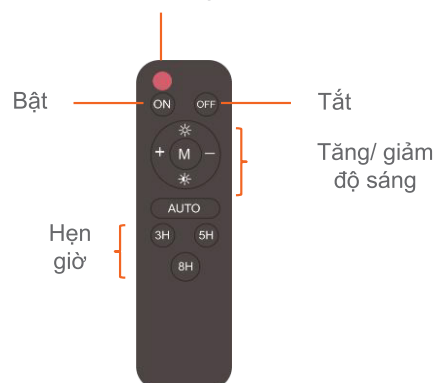

ĐÈN PHA NĂNG LƯỢNG MẶT TRỜI

KÍCH THƯỚC SẢN PHẨM



LDECO SOLAR FL
830/840/865 810LM
156*130*45mm

LDECO SOLAR FL
830/840/865 1600LM
200*226*45mm

LDECO SOLAR FL
830/840/865 3400LM
286*260*45mm

THÔNG SỐ KỸ THUẬT VÀ GIÁ BÁN LẺ



THÔNG SỐ ĐÈN PHA					THÔNG SỐ TẮM PIN NĂNG LƯỢNG MẶT TRỜI			THÔNG SỐ PIN		ĐÔNG GÓI	GIÁ BÁN LẺ
Tên sản phẩm	W	Tính năng điều khiển remote	Lm	K	Công nghệ	W	LxWxH (mm)	Công nghệ	Dung lượng	(Bộ/ thùng)	Giá bán/ bộ (VND)
LDECO SOLAR FL 830/840/865 810LM	60	1. Bật/ Tắt 2. Dimmer 3. Hẹn giờ 4. Tự động	810 900 900	3000 4000 6500	MONO Solar Panel	8	250*205*17	LiFePO4	3.2V 6AH	5	2.790.000
LDECO SOLAR FL 830/840/865 1600LM	120	1. Bật/ Tắt 2. Dimmer 3. Hẹn giờ 4. Tự động	1600 1800 1800	3000 4000 6500	MONO Solar Panel	15	390*235*17	LiFePO4	3.2V 12AH	5	3.790.000
LDECO SOLAR FL 830/840/865 3400LM	240	1. Bật/ Tắt 2. Dimmer 3. Hẹn giờ 4. Tự động	3400 3800 3800	3000 4000 6500	MONO Solar Panel	25	390*375*17	LiFePO4	3.2V 24AH	4	5.580.000

BẢN VẼ KÍCH THƯỚC

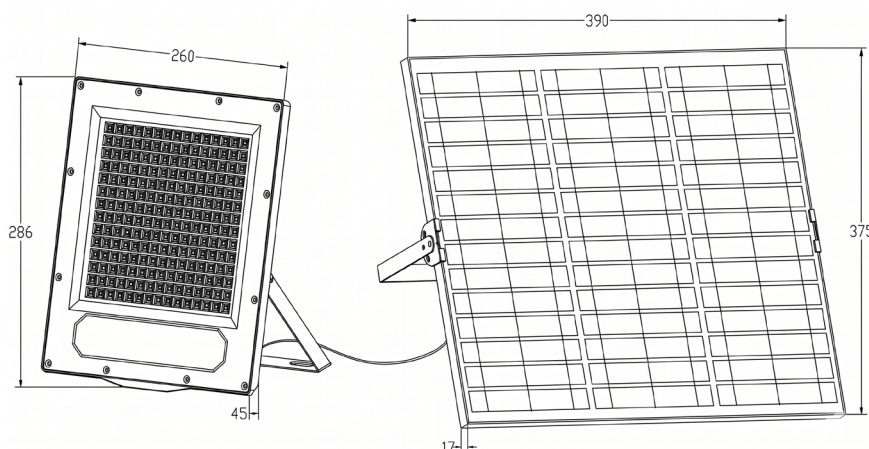

ỨNG DỤNG



FLOODLIGHT



ĐẶC ĐIỂM

- Chống nước và bụi tốt
- Độ xung điện cao
- Thiết kế mỏng
- Tuổi thọ cao
- Chống nhiễu điện EMC

ƯU ĐIỂM

- Tiêu chuẩn IP66 chống nước tốt, van thoát hơi nước thích hợp cả những môi trường khó tính như khu vực gần biển
- Thiết kế mỏng đẹp mắt, kết hợp nhiều mắt thấu kính tạo nên sự sáng tạo về thẩm mỹ
- Chất liệu vỏ bằng Nhôm cao cấp, thấu kính chịu nhiệt tốt. Tuổi thọ lên tới 30,000 giờ

THÔNG SỐ KỸ THUẬT VÀ GIÁ BÁN LẺ

LEDVANCE
3 year guarantee

Tên sản phẩm	LxWxH [mm]	W	Lm	K	mA	t[h]	cái/thùng	Giá bán lẻ VND
LDV FL 10W 830/865 DOB	99 x 69 x 27	10	1000	3000/6500	45	30000	20	295.000
LDV FL 20W 830/865 DOB	129 x 89 x 27	20	2000	3000/6500	90	30000	20	371.000
LDV FL 30W 830/865 DOB	169 x 109 x 27	30	3000	3000/6500	136	30000	20	546.000
LDV FL 50W 830/865 DOB	189 x 129 x 27	50	5000	3000/6500	230	30000	20	659.000
LDV FL 100W 830/865 DOB	239 x 162 x 27	100	10000	3000/6500	450	30000	10	1.145.000
LDV FL 150W 830/865 DOB	289 x 199 x 30	150	15000	3000/6500	680	30000	10	1.781.000
LDV FL 200W 830/865 DOB	369 x 239 x 30	200	20000	3000/6500	900	30000	5	2.364.000

Thông số kỹ thuật		Nguồn điện		Tính chất cơ học		Điều kiện lắp đặt	
CRI	> 80	Tần số (Hz)	50/60	Chất liệu chóa	AL + Glass	Nhiệt độ vận hành	-20~+40°C
SDCM	< 5	Điện Áp (V)	185-265	Chất liệu hoàn thiện	Nhôm đúc	Nhiệt độ nơi lắp đặt	25-26°C
Dimable	Không	AC/DC	AC	Màu sản phẩm	Xám	Nhiệt độ lưu kho	-20~+50°C
IP	66						
IK	IK08						
Kết nối Driver	Internal						

BẢN VẼ KÍCH THƯỚC

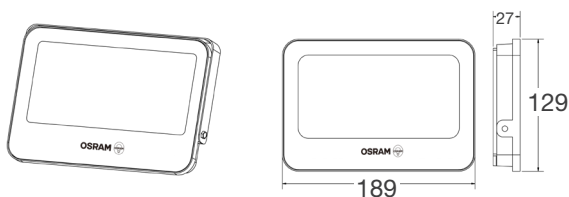

ỨNG DỤNG



HIGHBAY



ĐẶC ĐIỂM

- Hiệu suất ánh sáng cao
- Chống bụi và chống ẩm IP65
- Tuổi thọ cao lên đến 50,000 giờ

ƯU ĐIỂM

- Lắp đặt dễ dàng

THÔNG SỐ KỸ THUẬT VÀ GIÁ BÁN LẺ

LEDVANCE
5 year
guarantee

Tên sản phẩm	W	Lm	K	mA	°	t[h]	cái/thùng	Giá bán lẻ VND
LDPFM HB 100W 865 WVHE	100	13000	6500	450	60°	50000	10	2.336.000
LDPFM HB 150W 865 WVHE	150	19500	6500	680	90°	50000	5	2.930.000
LDPFM HB 200W 865 WVHE	200	26000	6500	910	90°	50000	5	3.741.000

Thông số kỹ thuật		Nguồn điện		Tính chất cơ học		Điều kiện lắp đặt	
CRI	> 80	Tần số (Hz)	50/60	Chất liệu chóa	AL + PC	Nhiệt độ vận hành	-20~+40°C
Độ lệch màu SDCM	< 5	Điện Áp (V)	85-264	Chất liệu hoàn thiện	Nhôm đúc	Nhiệt độ nơi lắp đặt	25-26°C
Dimable	Không	AC/DC	AC	Màu sản phẩm	Xám	Nhiệt độ lưu kho	-20~+50°C
IP	65						
IK	IK08						
Kết nối Driver	Internal						

BẢN VẼ KÍCH THƯỚC

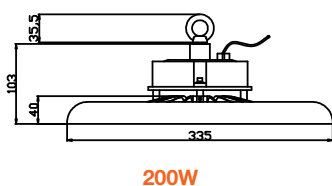
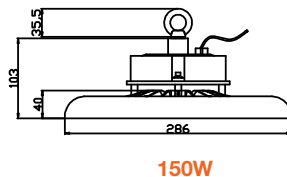
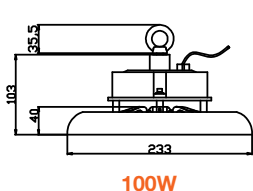

ỨNG DỤNG



Khu công nghiệp



Kho xưởng



Trung tâm thể thao



ĐÈN TRANG TRÍ

VALUE CEILING



Tên sản phẩm	CL R380 24W RA80 3CCT BN	CL R480 36W RA80 3CCT BN	CL R480 48W RA80 3CCT WH (White)
W	24	36	48
Lm	1844/2110/1936	2365/2712/2494	3532/4126/3634
K	3 màu	3 màu	3 màu
t(h)	20000	20000	20000
chống	12	10	10
Giá bán lẻ (VND)	618.000	998.000	1.228.000
Thông số kỹ thuật			
Kích thước (mm)	Ø380*60	Ø480*60	Ø480*68
IP	40	40	40
Chất liệu	PP+ PS	PP+ PS	PP+ PS



VALUE CEILING CYCLE



Tên sản phẩm	CYCLE CL R380 24W RA80 3CCT BN	CYCLE CL R480 36W RA80 3CCT BN	CYCLE CL R480 48W RA80 3CCT BN
W	24	36	48
Lm	1646/1887/1743	2383/2737/2513	3777/4427/4074
K	3 màu	3 màu	3 màu
t₉₀	20000	20000	20000
cái/thùng	12	10	10
Giá bán lẻ (VND)	652.000	1.164.000	1.330.000
Thông số kỹ thuật			
Kích thước (mm)	Ø380*60	Ø480*60	Ø480*68
IP	40	40	40
Chất liệu	PP+ PS	PP+ PS	PP+ PS



CẢM BIẾN SENSOR

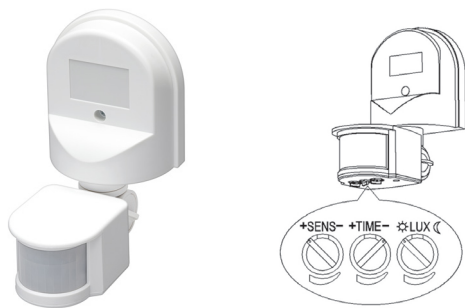

MS-SV-INF-WS-AD-180-230V-IP44-B

- Cảm biến hồng ngoại, quét 180°
- Lắp nổi trên tường
- Có thể điều chỉnh góc phát hiện, thời gian trễ và mức độ ánh sáng môi trường thông qua các nút vặn
- Cảm biến quang: có thể điều chỉnh cảm biến ánh sáng, hoạt động cả ngày hay chỉ hoạt động khi trời tối

Văn phòng	Khu thương mại	Hành lang & Cầu thang	Trong nhà và ngoài trời có mái che
-----------	----------------	-----------------------	------------------------------------

Thông số kỹ thuật			
Điện áp nguồn	220-240V AC	Cảm biến ánh sáng	10 - 2000 Lux
Tần số	50/60Hz	Thời gian trễ	từ 10s đến 7 phút
Công suất chịu tải	1200W (sợi đốt); 300W (LED)	Tốc độ chuyển động phát hiện	0.6 ~ 1.5 m/s
Góc phát hiện	360°	Khoảng cách phát hiện	tối đa 12m (<24°C)
IP	44	Quy cách đóng gói	10 cái/thùng
Chiều cao lắp đặt	1.8m - 2.5m	Giá (VND)	558.000

ĐÈN BÀN ZJ-K60



ĐẶC ĐIỂM

- Thiết kế sang trọng, màu sắc trang nhã
- Mànng choá chống cận thị
- Tuổi thọ cao

ƯU ĐIỂM

- Chức năng điều chỉnh màu sắc:
Ba chế độ màu sắc 3000K, 4000K, 5000K
- Chế độ học tập và chế độ tập trung giúp nâng cao hiệu quả làm việc và học tập.
- Chế độ tắt đèn tự động giúp tiết kiệm năng lượng.

THÔNG SỐ KỸ THUẬT VÀ GIÁ BÁN LẺ

LEDVANCE
2 year
guarantee

Tên sản phẩm	LxWxH [mm]	W	Lm	K	t[h]	cái/thùng	Giá bán lẻ VND
TBL 14W (BK/WH) ROTARY-DIM RA97 MVNOSRAM	252x186x487	14	900	3000/4000/5000	54000	10	2.100.000

Thông số kỹ thuật

CRI	> 97
Dimable	Có
IP	20

Nguồn điện

Tần số (Hz)	50/60
Điện Áp (V)	220-240
AC/DC	AC

Tính chất cơ học

Chất liệu hoàn thiện	ABS + Hợp Kim Nhôm + PMMA
Màu sản phẩm	Trắng/ Đen

BẢN VẼ KÍCH THƯỚC

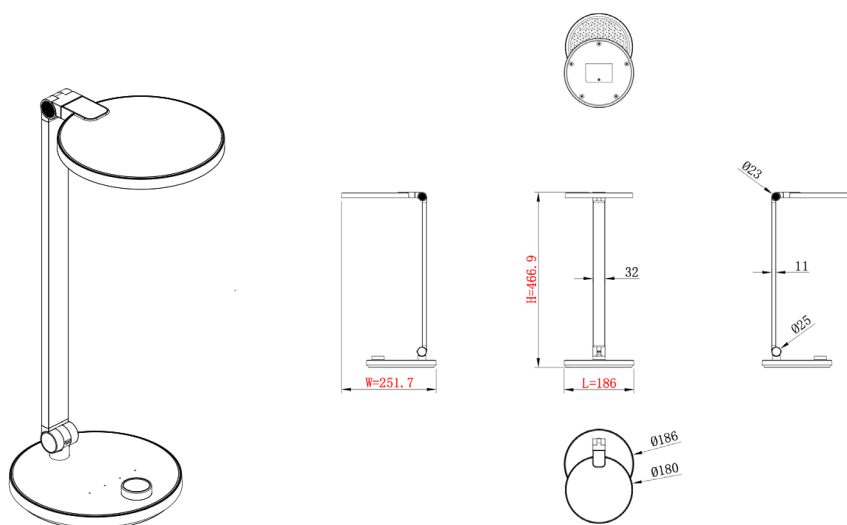



DỰ ÁN TIÊU BIỂU

1.
CHÙA BÁI ĐÍNH

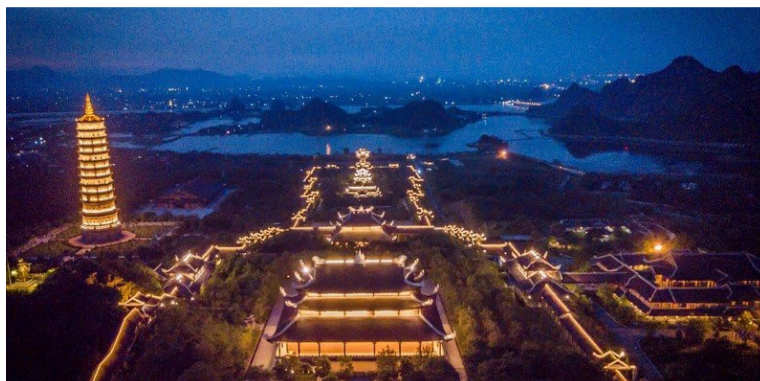

2.
JW MARRIOTT
PHU QUOC

3.
LANDMARK 81



4.
NINH BÌNH
GOLF COURSE

5.
HIGHLAND CAFE





6.
KHU ĐÔ THỊ **SALA**

7.
CHÙA
TAM CHÚC



8.
THỦ THIÊM
ZEIT RIVER

9.
TOÀ NHÀ
QUỐC HỘI
VIỆT NAM

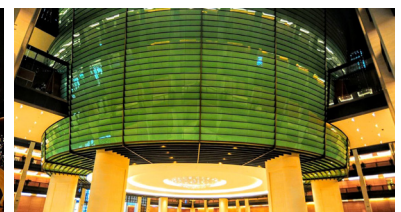
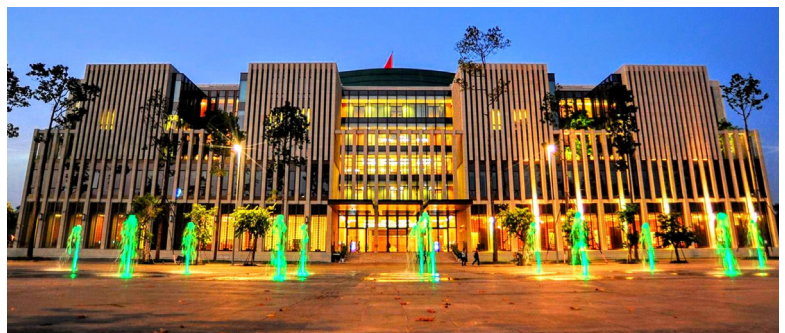



LEDVANCE



OSRAM

LEDVANCE GmbH
Parking 29-33
85748 Garching
Germany

Tel.: +49 89 780673-100
E-Mail: contact@ledvance.com

LEDVANCE VIETNAM CO.,LTD
85 Hoang Trong Mau St.,
Tan Hung Wd, HCM City
Tel: (+84) 28 6271 9118



LEDVANCE được cấp phép sử dụng thương hiệu sản phẩm OSRAM trong ngành chiếu sáng phổ thông.